



## Bedienungsanleitung

---



---

### All in One Smart Radio

PTEC JURA

Stereo, Internet, CD, DAB+/FM,  
Bluetooth, Spotify

# Inhalt

## **1 Einleitung**

## **2 Verwendung**

## **3 Packungsinhalt**

## **4 Sicherheit**

## **5 Überblick**

## **6 Los geht's**

6.1 Generelle Funktionen

6.2 Internet Verbindung

6.3 Erste Inbetriebnahme

## **7 Menu**

7.1 Haupt Menu

7.2 die verschiedenen Modi

7.2.1 Internet Radio

7.2.2 Spotify Connect

7.2.3 Music Player (Shared media / USB playback)

7.2.4 DAB+ Radio

7.2.5 UKW Radio

7.2.6 CD Player

7.2.7 Bluetooth

7.2.8 Aux in

7.2.9 DLNA streaming (DMR)

7.2.10 Streaming services

7.3 Sleptimer

7.4 Wecker

7.5 UNDOK App

## **8 System Einstellungen**

8.1 Equaliser

8.2 Netzwerk

8.3 Datum / Uhrzeit

8.4 Sprache

8.5 Werkseinstellungen

8.6 Software update

8.7 Einrichtungsassistent

8.8 Info

8.9 Displaybeleuchtung

## **9 Problembehandlung**

## **10 Technische Details**

## **11 Entsorgung**

## **12 Konformitätserklärung**

## **13 Trademarks**

## 1 Einleitung

Vielen Dank, dass Sie sich für das PTEC JURA entschieden haben. Damit Sie das Produkt uneingeschränkt bedienen und genießen können, haben wir jede Funktion des Players in dieser Bedienungsanleitung ausführlich beschrieben. Bitte lesen Sie diese Bedienungsanleitung vor der Verwendung sorgfältig durch und bewahren Sie sie zum späteren Nachschlagen auf.

Wenn Sie das Smart Radio an eine andere Person weitergeben, stellen Sie sicher, dass Sie alle relevanten Dokumente mit sich führen und alle Registrierungen löschen.

## 2 Verwendung

Das Gerät wurde für den Empfang und die Wiedergabe von Audiodaten aus dem Internet oder einem Netzwerk sowie für den Empfang von DAB + / FM-Radioprogrammen entwickelt. Das Gerät wurde für den privaten Gebrauch konzipiert und ist nicht für kommerzielle Zwecke geeignet.

## 3 Packungsinhalt

Folgende Dinge sollten sich in der Verpackung befinden:

PTEC JURA

Netzteil

Fernbedienung

2 Batterien Typ AAA/LR03, 1.5 V

Audio Kabel mit 3.5mm Anschluss an beiden Enden

Bedienungsanleitung

## 4 Sicherheit

### Generell

- Lassen Sie das Gerät nicht fallen und setzen Sie es weder Flüssigkeit noch Feuchtigkeit aus. Dies kann zu Schäden am Gerät führen.
- Wenn das Gerät von einer kalten in eine wärmere Umgebung gebracht wird, lassen Sie es sich vor dem Betrieb des Geräts an die neue Temperatur anpassen. Andernfalls kann es zu Kondensation kommen und Fehlfunktionen im Gerät verursachen.
- Verwenden Sie das Gerät nicht in staubiger Umgebung, da Staub die elektronischen Bauteile im Inneren beschädigen und zu Fehlfunktionen des Geräts führen kann.

- Schützen Sie das Gerät vor starken Vibrationen und stellen Sie es auf stabilen Oberflächen auf.
- Versuchen Sie nicht, das Gerät zu zerlegen.
- Wenn das Gerät längere Zeit nicht verwendet wird, trennen Sie es vom Netz, indem Sie den Netzstecker ziehen. Dadurch wird die Brandgefahr vermieden.
- Die Belüftung darf nicht durch Abdecken der Belüftungsöffnungen mit Gegenständen wie Zeitungen, Tischdecken, Vorhängen usw. behindert werden.
- Stellen Sie keine offenen Flammen wie brennende Kerzen auf das Gerät.
- Stellen Sie das Produkt mindestens 20 cm von Personen auf, wenn Sie die Bedienelemente bedienen.

### **Compact discs CDs**

- Verwenden Sie nur Digital-Audio-CDs mit dem Symbol .
- VERWENDEN SIE NICHT DIESE DISC TYPEN: - Mini-CDs (8 cm). Verwenden Sie nur 12-cm-Discs in voller Größe. Mini-CDs blockieren den Einzugsmechanismus.
- CDs, die keine vollständige metallische Reflexionsschicht haben. Discs mit einem großen transparenten Bereich werden nicht erkannt und können nicht abgespielt oder ausgeworfen werden.
- CDs, die besonders dünn oder flexibel sind. Solche CDs werden möglicherweise nicht richtig eingezogen oder herausgefahren und können den CD-Mechanismus blockieren.
- Schreiben Sie niemals auf eine CD oder kleben Sie keine Aufkleber auf die CD. Halten Sie die CD immer am Rand und bewahren Sie sie nach Gebrauch mit dem Etikett nach oben in der Schachtel auf.
- Um Staub und Schmutz zu entfernen, hauchen Sie die CD an und wischen Sie sie mit einem weichen, fusselfreien Tuch in einer geraden Linie von der Mitte zum Rand hin ab.
- Reinigungsmittel können die CD beschädigen.
- Setzen Sie CDs nicht Regen, Feuchtigkeit, Sand oder übermäßiger Hitze aus. (z. B. von Heizgeräten oder in der Sonne geparkten Autos).
- Der CD-Player verwendet einen unsichtbaren Laserstrahl. Bei unsachgemäßer Anwendung können Ihre Augen verletzt werden. Schauen Sie niemals direkt in das offene CD-Fach. •

Dieses Gerät wurde als Laser der Klasse 1 eingestuft. Der entsprechende Aufkleber (CLASS 1 LASER PRODUCT) befindet sich auf der Rückseite des Geräts.

## Netzteil

- Verwenden Sie nur das mit dem Gerät gelieferte Netzteil.



- Die Steckdose sollte sich in der Nähe des Geräts befinden.

- Berühren Sie niemals den Netzstecker mit nassen Händen und ziehen Sie niemals am Netzkabel, wenn Sie den Stecker aus der Steckdose ziehen.



- Stellen Sie sicher, dass die am Gerät angegebene elektrische Spannung und der Netzstecker der Spannung der Steckdose entsprechen. Falsche Spannung zerstört das Gerät.

## Risiken im Zusammenhang mit hoher Lautstärke

- Wenn Sie das Gerät über Kopfhörer hören, verringern Sie immer die Lautstärke, bevor Sie den Kopfhörer aufsetzen. Wenn die Kopfhörer richtig positioniert sind, erhöhen Sie die Lautstärke auf den gewünschten Pegel.



- Um mögliche Hörschäden zu vermeiden, hören Sie nicht längere Zeit mit hoher Lautstärke.

## Wartung / Reinigung

- Schalten Sie das Gerät immer aus wenn Sie es reinigen.
- Verwenden Sie zum Reinigen des Geräts niemals scharfe oder starke Lösungsmittel, da diese die Oberfläche des Geräts beschädigen können. Ein trockenes, weiches Tuch ist angemessen. Wenn das Gerät jedoch stark verschmutzt ist, kann es mit einem leicht feuchten Tuch abgewischt werden. Stellen Sie sicher, dass das Gerät nach der Reinigung abtrocknet.
- Wenn Sie das Gerät versenden müssen, bewahren Sie es in der Originalverpackung auf. Bewahren Sie dazu die Originalverpackung auf.

# 5 Überblick

## Oberseite

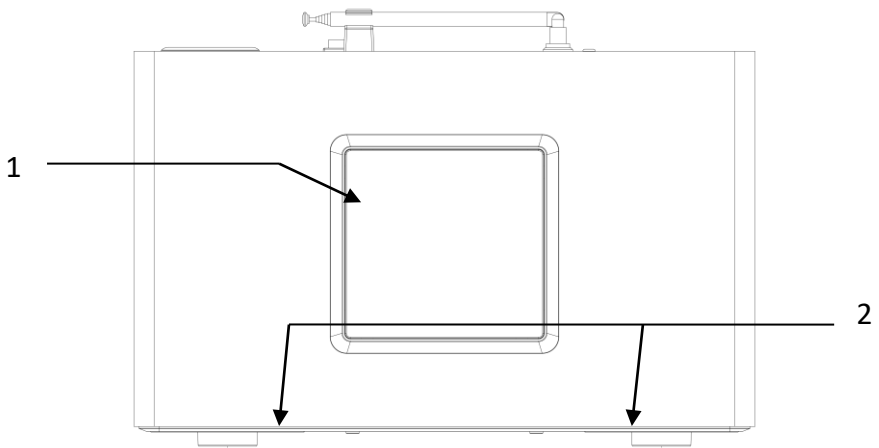

- 1 Subwoofer
- 2 Lautsprecher

### Vorderseite

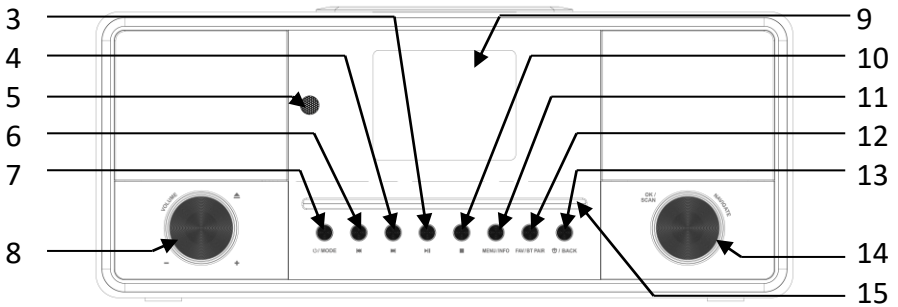

- 3 PLAY / PAUSE / RESUME
- 4 NEXT/Schnell vorwärts
- 5 Empfänger für Infrarotsignal von der Fernbedienung
- 6 PREVIOUS / Rückwärts
- 7 STANDBY / MODUS
- 8 Lautstärke-Knopf – CD-Auswurf / Lautstärke
- 9 2.8" TFT LCD Display
- 10 STOP
- 11 MENU / INFO

- 12 FAVORIT / PROGRAMM / BT verbinden
- 13 ALARM / ZURÜCK
- 14 Navigations-Knopf - OK / SCAN / NAVIGATION
- 15 CD Player Slot-IN

## Rückseite

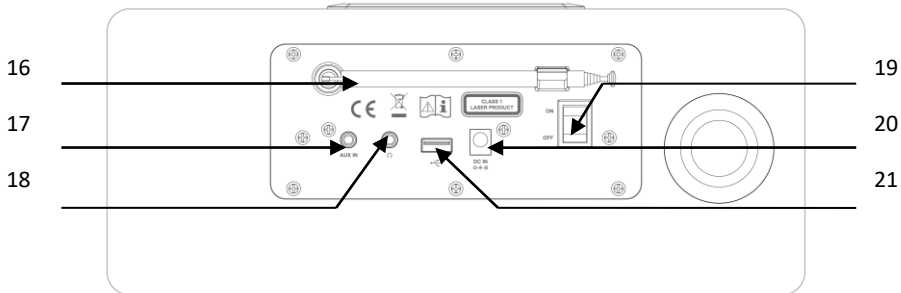

- 16 DAB+/FM Antenne ( bitte ganz ausziehen )
- 17 AUX IN ( 3,5 mm )
- 18 Kopfhörer-Anschluss ( 3,5mm )
- 19 ON/OFF Hauptschalter
- 20 Anschluss für das Netzteil
- 21 USB Anschluss zum Abspielen von Musik



## Fernbedienung

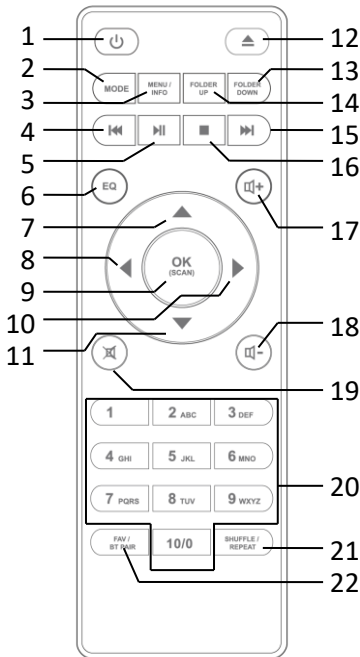



1		An/Aus; Wecker aus
2	MODE	Hauptmenu aufrufen
3	MENU / INFO	UKW Informationen (Name, PTY, RT, Frequenz) DAB Informationen (Sender, Titel, Künstler, etc.) CD/USB mode info (Titel, Künstler, etc.)
4		Titel aussuchen, Drücken zum Suchen
5		Abspielen, Pause
6	EQ	Equalizer Einstellungen
7		Nach oben, UKW: Frequenz einst.
8		Nach links, einen Schritt zurück
9	OK (SCAN)	Bestätigen; UKW: Scan; Abspielen: Albumcover
10		Nach rechts, einen Schritt weiter
11		Nach unten; UKW: Frequenz einst.
12		CD auswerfen
13	FOLDER DOWN	Ordner für CD nach unten
14	FOLDER UP	Ordner für CD nach oben
15		Titel aussuchen
16		Musik anhalten
17		Lauter machen
18		Leiser machen
19		Lautlos, Lautlos aufheben
20	1-10/0	Zifferntasten: Gespeicherten Lieblingssender abrufen, Taste gedrückt halten, um die Station zu speichern
21	SHUFFLE / REPEAT	Musik: random und Wiederholen
22	FAV / BT PAIR	Lieblingssender auswählen, gedrückt halten, um Favorit zu speichern Programmieren Sie den Titel der CD Halten Sie gedrückt, um BT im BT-Modus aufzurufen

## 6 Los geht's





### 6.1 Generelle Funktionen



Schließen Sie das Netzteil an der Rückseite des Geräts an und stecken Sie es in die Steckdose. Schalten Sie das Gerät ein, es fährt hoch.

Drehen Sie im Wiedergabebildschirm den Lautstärkereglern oder drücken Sie  /  an der Fernbedienung um die Lautstärke einzustellen. Drücken Sie  auf der Fernbedienung um das Gerät stumm zu schalten..

Drücken Sie  / MODE am Gerät oder  auf der Fernbedienung um den Modus auszuwählen.

Drücken und halten Sie  um das Menu zu öffnen. Drücken Sie die Taste noch einmal um das Menu wieder zu schliessen.

Im Menu drehen Sie den Knopf oder drücken Sie  /  auf der Fernbedienung um ihren Modus auszuwählen. Drücken Sie  um zu bestätigen; drücken Sie  oder  auf der Fernbedienung um einen Schritt zurück zu gehen.

Drücken und halten Sie  / MODE oder  auf der Fernbedienung um das Gerät aus- und einzuschalten. Auf dem Bildschirm werden Uhrzeit, Datum und alle aktiven Alarmzeiten angezeigt. Mit derselben Taste wieder einschalten.

Wenn das Album-Cover angezeigt wird, dann drücken Sie  um dieses im Vollbild-Modus anzuzeigen.

## 6.2 Internet Verbindung

- Erforderlich ist eine Breitbandverbindung in Kombination mit einem drahtlosen Zugangspunkt, einem Router oder einem ähnlichen Netzwerkgerät.
- Der Router muss WiFi (802.11 b/g/n) unterstützen.
- PC, Tablet oder Smartphone mit angeschlossenem Netzwerk. Dieses Netzwerk muss dasselbe sein wie das womit das Smart Radios verbunden werden soll.

Stellen Sie sicher, dass Sie das drahtlose Netzwerk eingerichtet haben und über das Sicherheitskennwort WEP, WPA oder WPA2 verfügen, um die Verbindung zu aktivieren.

Sie können auch die WPS-Funktion (WiFi Protected Setup) verwenden, um das Netzwerkgerät und ihr Smart-Radio auf einfache Weise zu koppeln. Prüfen Sie, ob die Leuchtanzeigen und Knöpfe am Router den entsprechenden Status aufweisen.

## 6.3 Erste Inbetriebnahme

Wenn Sie das Gerät zum ersten Mal einschalten, wird im Display Folgendes angezeigt:

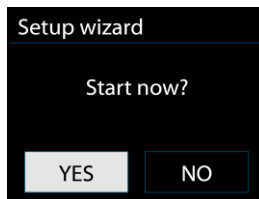

Drehen Sie den Knopf, um "YES" auszuwählen und drücken Sie ihn, um Ihre Auswahl zu bestätigen und den Setup-Assistenten zu starten.

Wenn Sie „NEIN“ wählen, werden Sie im nächsten Fenster gefragt, ob Sie den Setup-Assistenten beim nächsten Einschalten des Geräts erneut starten möchten.

Der Setup-Assistent unterstützt Sie bei der Einrichtung der Hauptverwendung des Geräts.

**Sprache auswählen** – Wählen Sie mit dem Drehknopf die gewünschte Sprache und drücken Sie den Drehknopf oder  auf der Fernbedienung um zu bestätigen.

**Zeit und Datum einstellen** – Drehen Sie den Knopf auf "12" für 12-Stunden oder auf "24" für 24-Stunden Format und drücken Sie den Drehknopf oder  auf der Fernbedienung. Wenn Sie das 12 Stunden-Format wählen zeigt die Uhr AM und PM an.

Danach stehen folgende Optionen zur Verfügung, um festzulegen, ob die Uhrzeit von Funkgeräten synchronisiert werden soll:

- Update von DAB (der eingestellte Sender muss diese Funktion unterstützen)
- Update von UKW (der eingestellte Sender muss diese Funktion unterstützen)
- Update vom Netzwerk
- Kein Update

Wenn Sie „Update from Network“ wählen, müssen Sie im nächsten Fenster Ihre Zeitzone angeben.

Wählen Sie anschließend für die Sommerzeit „EIN“, ansonsten „AUS“.

Wenn Sie “No update” wählen müssen Sie die Uhrzeit manuell eingeben.

Der TAG blinkt. Wählen Sie und bestätigen Sie mit 

Der MONAT blinkt jetzt. Wählen Sie und bestätigen Sie mit 

Das JAHR blinkt. Wählen Sie und bestätigen Sie mit 

Die STUNDE blinkt. Wählen Sie und bestätigen Sie mit 

Die MINUTE blinkt. Wählen Sie und bestätigen Sie mit 

• “AM” erscheint nur wenn Sie das 12 Stunden-Format gewählt haben. Wählen Sie “AM” für die Morgenstunden “PM” für die Nachmittag- und Abendstunden. Drücken Sie

 um zu bestätigen.

**Setting network** - Zuerst fragt das Gerät, ob das Netzwerk verbunden bleiben soll. Wenn Sie das Gerät in allen Betriebsarten über die App steuern möchten, wählen Sie „JA“.

Drücken Sie  zur Bestätigung. Wenn Sie “NO” können Sie das Gerät nicht über die App in diesen Modis bedienen (Standby, AUX-IN, FM, DAB, USB) **Beachten Sie, dass der Stromverbrauch im Standby-Modus höher ist, wenn die Netzwerkverbindung aufrecht erhalten wird.**

Als nächstes wählen Sie ihren Standort “Most of Europe” oder “Australia”. Drücken Sie

 um zu bestätigen. Dadurch wird eine Suche nach verfügbaren drahtlosen Netzwerken gestartet.

Alle gefundenen WLAN-Netzwerke werden zusammen mit ihren Namen auf dem Display angezeigt. Zusätzlich zu den verfügbaren Netzwerken können Sie in der Liste Folgendes tun:

[Neu scannen] Hiermit wird eine Suche nach verfügbaren drahtlosen Netzwerken erneut gestartet.

[Wired] Ihr Gerät verfügt nicht über diese Funktion.

[Manuelle Konfiguration] Manuelle Eingabe der Verbindungsdetails. Diese Option sollte nur von erfahrenen Benutzern verwendet werden. Hier können Sie netzwerkspezifische Parameter anpassen (Verbindungstyp, DHCP, IP-Einstellungen, Gateway-Adresse, DNS, SSID, Authentifizierung, Verschlüsselungstyp, Schlüssel).

Nach der Auswahl des Netzwerks werden Sie zur Eingabe einer Standardverschlüsselung aufgefordert. ( Skip WPS ). Den Netzwerkschlüssel finden Sie in der Regel auf der Rückseite ihres Routers.

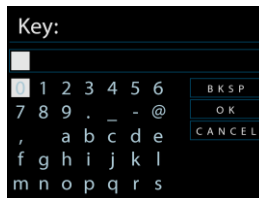

Um den Netzwerkschlüssel einzugeben, bewegen Sie den Cursor mit den Rollen- oder Richtungstasten auf der Fernbedienung durch die Zeichen und drücken Sie <sup>OK</sup><sub>(SCAN)</sub> um zu bestätigen. Wenn jedes Zeichen ausgewählt ist, wird der Schlüssel in der Nähe des oberen Bildschirms aufgebaut.

Falsche Eingaben können Sie mit der Rücktaste korrigieren. Mit OK bestätigen Sie ihre Eingabe und mit Abbrechen löschen Sie ihre komplette Eingabe.

**[WPS]** Es gibt Hinweise für die Art des Netzwerks - wenn Ihr Netzwerkgerät die WPS-Funktion unterstützt.

Verwenden Sie eine der folgenden Verbindungsmethoden:

- o Knopf drücken

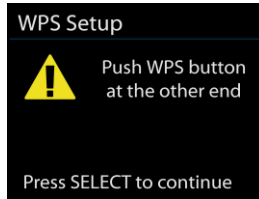

Das Gerät fordert Sie auf, die Verbindungstaste am Router zu drücken. Es sucht dann nach einem betriebsbereiten Push Button Connect-Netzwerk und verbindet sich. Bitte achten Sie auf die Aufforderungen im Display ihres Gerätes.

- o Pin

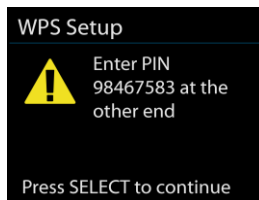

Das Gerät generiert eine 8-stellige Codenummer, die Sie in den drahtlosen Router, Zugangspunkt oder einen externen Registrar eingeben.

- o Skip WPS

Geben Sie den Schlüssel wie bei einem Standard-verschlüsselten Netzwerk ein. Den Netzwerkschlüssel finden Sie in der Regel auf der Rückseite ihres Routers.

Weitere Informationen zum Einrichten eines WPS-verschlüsselten Netzwerks finden Sie in den Anweisungen Ihres WPS-Routers.

Smart Radio versucht, eine Verbindung zum ausgewählten Netzwerk herzustellen.

Wenn das Setup erfolgreich ist, wird eine Verbindung angezeigt. Wenn die Verbindung fehlschlägt, wird der vorherige Bildschirm erneut angezeigt. Jetzt drücken Sie bitte  um die Einrichtung abzuschliessen.

# 7 Menu

## 7.1 Hauptmenu

Das Hauptmenü führt Sie zu allen Funktionen und Einstellungen des Geräts. drücken und halten Sie **MENU / INFO** auf dem Gerät oder **MENU** auf der Fernbedienung.

## 7.2 die verschiedenen Modis

Drücken Sie **⏻ / MODE** am Gerät oder **MODE** auf der Fernbedienung um die Modis aufzurufen. Die 8 verschiedenen Modis werden auf dem Display angezeigt. Internet Radio, Spotify Connect, Music Player, DAB, FM, CD, Bluetooth, AUX.

### 7.2.1 Internet Radio

Ihr Smart Radio kann Tausende von Radiosendern und Podcasts aus aller Welt über eine Breitband-Internetverbindung wiedergeben.

Wenn Sie Internetradio auswählen, kontaktiert das Gerät direkt das Frontier Silicon-Internetradio-Portal (das von V-Tuner unterstützt wird), um eine Liste der Sender zu erhalten. Das Portal ermöglicht auch mehrere Listen von Lieblingssendern, die Sie

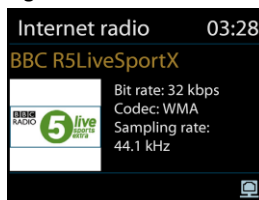

personalisieren können.

Wenn Sie bereits einen Internetradiosender hören, können Sie **ALARM / BACK** drücken oder **◀** auf der Fernbedienung, um schnell zum zuletzt besuchten Zweig des Menubaums zurückzukehren, wenn Sie **MENU / INFO** gedrückt halten kehrt das Radio zum letzten Internetradiosender zurück.

### Zuletzt gehört

Beim Neustart des Internet-Radiomodus wird der zuletzt gehörte Sender ausgewählt. Geben Sie hier einen anderen kürzlich verwendeten Sender ein, um den aufgelisteten Sender auszuwählen. Die neuesten Sender werden oben in der Liste angezeigt.

## **Senderliste**

Durchsuchen Sie Internet-Sender, die nach verschiedenen Kategorien geordnet sind: Standort, Genre, Beliebt und Neu. Sie können den Sender auch mit „Suche“ nach einem Stichwort finden.

## **Favoriten**

Favoriten werden im Internetradio-Portal gespeichert und sind über alle Internetradios verfügbar, die auf demselben Konto registriert sind. Bevor Favoriten verwendet werden können, muss das Radio beim Internetradio-Portal registriert sein.

Um Ihr Smart Radio zu registrieren, wählen Sie Stationsliste> Hilfe> Zugangscode abrufen, um den Zugangscode für das Portal Ihres Radios zu erhalten. (Verwechseln Sie den Portal-Zugangscode nicht mit der Funk-ID in den Systemeinstellungen.

Besuchen Sie bitte [www.wifiradio-frontier.com](http://www.wifiradio-frontier.com)

Wenn Sie das Portal zum ersten Mal besuchen, registrieren Sie sich für ein neues Konto und geben Sie die folgenden Informationen ein:

- access code,
- ihre e-mail Adresse
- Passwort,
- Radio model

Wenn Sie bereits über ein Konto verfügen und ein zusätzliches Radio hinzufügen möchten, melden Sie sich bei Ihrem Konto an und wählen Sie Meine Einstellungen> Ein weiteres WLAN-Radio hinzufügen.

Sobald Ihr Radio im Portal registriert ist, können Sie sofort die Internetradio-Favoriten und die hinzugefügten Sender verwenden.

Um einen Sender als Favorit zu speichern drücken Sie  bis auf dem Display 'Favorite added' erscheint. Der Sender wird nun in der Standardfavoritenliste Stationen angezeigt.

## **Meine hinzugefügten Sender**

Obwohl das Internetradio-Portal Tausende von Sendern enthält, möchten Sie möglicherweise Sender anhören, die nicht aufgeführt sind. Sie können Ihre eigenen Sender über das Portal hinzufügen.

## **Stationstasten**

Presets werden im Radio gespeichert und können nicht von anderen Radios aus aufgerufen werden.



Um einen Sender auf einer Taste zu speichern drücken und halten Sie <sup>FAV /</sup> <sup>BT PAIR</sup> bis Sie die Bestätigung auf dem Display sehen. Wählen Sie eine der 10 Tasten aus, um den gerade abgespielten Sender zu speichern. **Sie können auch einen gerade gehörten Sender speichern indem Sie einfach so lange auf die entsprechende Stationstaste drücken bis die Bestätigung auf dem Display erscheint.**

Um eine Stationstaste zu wählen drücken Sie <sup>FAV /</sup> <sup>BT PAIR</sup> , wählen Sie dann einen der aufgeführten voreingestellten Sender aus. Wenn ein voreingestellter Sender abgespielt wird, wird am unteren Bildschirmrand n (1, 2 usw.) angezeigt. Schnellzugriff auf die Voreinstellung von 1-10 Favoriten durch direktes Drücken der Nummern <sup>1-10/0</sup> direkt auf der Fernbedienung.

### Sender Informationen

Während der Stream abgespielt wird, werden auf dem Bildschirm Name und Beschreibung angezeigt. Um weitere Informationen anzuzeigen, drücken Sie <sup>INFO</sup> .

Immer wenn Sie <sup>INFO</sup> drücken , werden weitere Informationen angezeigt, zyklisch nach Name / Beschreibung, Genre / Ort, Zuverlässigkeit, Codec / Abtastrate, Wiedergabepuffer und aktuellem Datum.

## 7.2.2 Spotify Connect

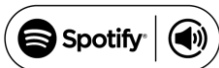

Verwende dein Smartphone, Tablet oder deinen Computer als Fernbedienung für Spotify. Auf [spotify.com/connect](https://spotify.com/connect) erfährst du mehr..

Um Connect verwenden zu können, benötigen Sie Spotify Premium - Details finden Sie auf der Internetseite von Spotify.

Schritt 1. Fügen Sie Ihre Lautsprecher zu Ihrem WLAN-Netzwerk hinzu.

Schritt 2. Starten Sie die Spotify-App auf Ihrem Telefon, Tablet oder PC mit demselben WLAN-Netzwerk wie oben.

Schritt 3. Spielen Sie einen Titel auf Spotify ab und drücken Sie "DEVICES AVAILABLE".

Schritt 4. Wählen Sie Ihre Lautsprecher aus und Ihre Musik wird laut abgespielt.

Weitere Informationen zum Einrichten und Verwenden von Spotify Connect finden Sie unter:[www.spotify.com/connect](http://www.spotify.com/connect)

## Lizenzen

Die Spotify-Software unterliegt den Lizenzen Dritter, die hier zu finden sind:



<http://www.spotify.com/connect/third-party-licenses>



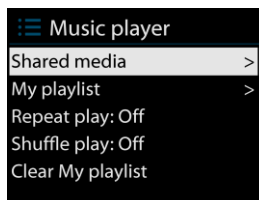

Während des Hörens werden das Albumcover und die Albuminformationen im Display angezeigt. Sie können  drücken um das Cover zu vergrößern.

### 7.2.3 Music Player

Der Music Player-Modus gibt Audiodateien im MP3-, WMA-, WAV-, AAC- oder FLAC-Format von einem Computer im lokalen Netzwerk aus.



Wenn Sie bereits eine Musikdatei abspielen, können Sie  oder  auf der Fernbedienung drücken. Drücken und halten Sie  um schnell zum zuletzt besuchten Zweig des Menübaums zurückzukehren.

Sie können  oder  drücken um den vorherigen oder nächsten Titel wiederzugeben, halten Sie die Tasten  gedrückt, um vor- oder zurück zu spulen. Drücken Sie  für PLAY oder PAUSE. Drücken Sie  um anzuhalten und zur Playlist zurück zu kehren.

#### Shared media

Wenn Sie freigegebene Medien eingerichtet haben, sollte ein Eintrag aus <Computernamen>: <Name der freigegebenen Medien> angezeigt werden. Wenn Sie über mehrere Computer mit gemeinsam genutzten Medien verfügen, werden die Alternativen aufgelistet. Wählen Sie das freigegebene Medium aus, das Sie abspielen möchten.

Ab diesem Zeitpunkt werden die Menüs vom freigegebenen Medienserver generiert. Das erste Menü zeigt eine Liste von Medientypen, z. B. Musik, Video, Bilder und Wiedergabelisten. Es können nur Musik und Wiedergabelisten abgespielt werden.

Es gibt auch eine Suchfunktion, mit der Titel auf ähnliche Weise wie bei der Suche nach Internet-Radio gefunden werden können.

Von Musik aus gibt es zahlreiche Möglichkeiten, Titel auszuwählen, darunter Genre, Künstler, Album, Komponist und Bewertung. Wenn Sie einen Titel gefunden haben, den Sie abspielen möchten, drücken Sie **OK** (SCAN). Ein kurzer Druck spielt den Titel sofort ab.

### **USB playback**

Ab diesem Zeitpunkt werden Titel aus den Ordnern auf dem USB-Gerät gespielt.

Durchsuchen Sie Ordner mit dem Navigationsrad und drücken Sie den **ALARM / BACK** Knopf, oder Richtungstasten auf der Fernbedienung. Das Display zeigt Ordner- und Dateinamen (nicht unbedingt Titelnamen).

Wenn Sie einen Titel gefunden haben, den Sie abspielen möchten, drücken Sie **OK** (SCAN). Ein kurzer Druck spielt den Titel sofort ab.

Der USB-Anschluss dient nur zur Musikwiedergabe, keine Ladefunktion.

Der USB-Stick muss FAT-32 formatiert sein. Maximale Größe 4 GB. Die Musiktitel müssen sich in Ordnern befinden. Legen Sie mindestens einen Ordner an.

### **Repeat/shuffle**

Sie können festlegen, dass Titel wiederholt oder in zufälliger Reihenfolge abgespielt werden. Drücken Sie **SHUFFLE / REPEAT** auf der Fernbedienung, um die Wiederholungs- und Zufallsfunktion ein- oder auszuschalten.

### **Informationen**

Während der Wiedergabe eines Titels werden auf dem Bildschirm dessen Titel und Interpret angezeigt. Es gibt auch einen Fortschrittsbalken mit Zahlen für die abgelaufene und die gesamte Trackzeit. Am unteren Rand des Bildschirms zeigt ein Symbol je nach Quelle UPnP oder USB an. Um weitere Informationen anzuzeigen, drücken Sie **MENU / INFO**.

Immer wenn Sie **MENU / INFO** drücken wird ein weiterer Satz von Informationen angezeigt und blättert durch die Informationen:

Track / Künstler / Fortschrittsbalken / Trackzeiten, Album, Codec / Sampling-Rate, Wiedergabepuffer und heutiges Datum.

Album Cover des Tracks vom Musikserver wird unterstützt, Album Cover von USB wird nicht unterstützt.

#### 7.2.4 DAB+ Radio

Der DAB-Modus empfängt DAB / DAB + -Digitalradio und zeigt Informationen zu Sender, Stream und Titel an.

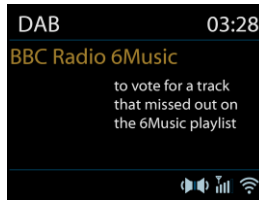

#### Sender suchen

Bitte ziehen Sie die Teleskop-Antenne auf der Geräterückseite ganz aus. Wenn Sie zum ersten Mal den DAB-Radiomodus auswählen oder die Senderliste leer ist, führt das Radio automatisch einen vollständigen Suchlauf durch, um zu sehen, welche Sender verfügbar sind. Möglicherweise müssen Sie einen Scan auch manuell starten, um die Liste der Stationen aus einem der folgenden Gründe zu aktualisieren:

- o Die verfügbaren Sender ändern sich von Zeit zu Zeit.
- o Wenn der Empfang für den Originalscan nicht gut war, kann dies zu einer leeren oder unvollständigen Liste verfügbarer Sender führen.
- o Wenn Sie einige Sender schlecht empfangen (Plappern), möchten Sie möglicherweise nur Sender mit guter Signalstärke auflisten.

Um einen Scan manuell zu starten, wählen Sie Vollständiger Scan. Um nur Sender mit guter Signalstärke zu scannen, wählen Sie Lokaler Scan.

Nach Abschluss des Suchlaufs zeigt das Radio eine Liste der verfügbaren Sender an.

Um Stationen zu entfernen, die aufgelistet sind, aber nicht verfügbar sind, wählen Sie Ungültige Bereinigung.

Drehen Sie das Navigationsrad, um eine Liste der Stationen anzuzeigen, und drücken Sie, um sie auszuwählen. Nach der Auswahl wird der Sender abgespielt, und auf dem Bildschirm werden Informationen über Sender, Titel oder Sendungen als Sendung angezeigt.

### Stationstasten

Halten Sie zum Speichern der DAB-Voreinstellung **FAV / BT PAIR** gedrückt bis auf dem Display der Bildschirm Save Preset angezeigt wird. Wählen Sie eine der 10 Tasten aus, um den gerade abgespielten Sender zu speichern.

Abkürzung zum Speichern von Speichern von 1-10 Favoriten durch direktes Drücken und Halten der Nummern **1-10/0** direkt auf der Fernbedienung.

Um eine Voreinstellung auszuwählen, drücken Sie **FAV / BT PAIR**. Wählen Sie dann einen der aufgeführten voreingestellten Sender aus. Wenn ein voreingestellter Sender abgespielt wird, wird am unteren Bildschirmrand n (1, 2 usw.) angezeigt. Schnellzugriff auf die Voreinstellung von 1-10 Favoriten durch direktes Drücken der Nummern **1-10/0** direkt auf der Fernbedienung.

### Informationen

Während der Sender abgespielt wird, zeigt der Bildschirm seinen Namen und DLS-Informationen (Dynamic Label Segment), die vom Sender gesendet werden, und gibt Echtzeitinformationen wie Programmname, Tracktitel und Kontaktdetails an. Stereosendungen werden mit einem Symbol oben auf dem Bildschirm angezeigt. Um weitere Informationen anzuzeigen, drücken Sie **MENU / INFO**.

Immer wenn Sie **MENU / INFO** drücken, Es werden weitere Informationen angezeigt, zyklisch durch DLS-Text, Programmtyp, Namen / Frequenz des Ensembles, Signalstärke / Fehlerrate, Bissrate / Codec / Kanäle und das heutige Datum.

### Einstellungen

- Dynamic range compression (DRC)

Wenn Sie in einer lauten Umgebung Musik mit einem hohen Dynamikbereich hören, möchten Sie möglicherweise den Audiodynamikbereich komprimieren. Dadurch werden leise Töne lauter und laute Töne leiser. Sie können DRC auf "Aus", "Niedrig" oder "Hoch" ändern.

- Stationsreihenfolge

Sie können die Reihenfolge der DAB-Senderliste auf Alphanumerisch, Ensemble oder Gültig festlegen.

Ein Ensemble listet Gruppen von Sendern auf, die zusammen im selben Ensemble gesendet werden. Gültig listet zuerst gültige Stationen auf, alphanumerisch, dann Off-Air-Stationen.

### 7.2.5 UKW Radio

Der UKW-Radiomodus empfängt analoges Radio vom UKW-Band und zeigt RDS-Informationen (Radio Data System) über den Sender und die Rundfunkstation an.

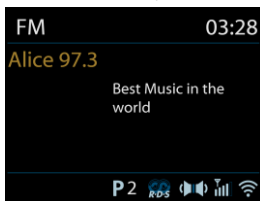

Um eine Station zu finden drücken Sie <sup>OK</sup><sub>(SCAN)</sub>. Die Frequenzanzeige beginnt zu laufen, während das Gerät das UKW-Band abtastet. Alternativ können Sie nach oben oder unten scannen, indem Sie die Tasten gedrückt halten <sup>▼</sup>/TUNING- oder <sup>▲</sup>/TUNING+ oder manuell durch schnelles Drücken oder durch Drehen des Drehknopfs den Sender einstellen.

#### Sender speichern

Um einen Sender zu speichern, halten Sie <sup>FAV /</sup><sub>BT PAIR</sub> gedrückt bis auf dem Display der Bildschirm Save Preset angezeigt wird. Wählen Sie eine der 10 Tasten aus, um den gerade abgespielten Sender zu speichern.

Abkürzung zum Speichern von Speichern von 1-10 Favoriten durch direktes Drücken und Halten der Nummern <sup>1-10/0</sup> direkt auf der Fernbedienung.

Um eine Voreinstellung auszuwählen, drücken Sie <sup>FAV /</sup><sub>BT PAIR</sub>. Wählen Sie dann einen der aufgeführten voreingestellten Sender aus. Wenn ein voreingestellter Sender abgespielt wird, wird am unteren Bildschirmrand n (1, 2 usw.) angezeigt. Schnellzugriff auf die Voreinstellung von 1-10 Favoriten durch direktes Drücken der Nummern <sup>1-10/0</sup> direkt auf der Fernbedienung.

## Informationen

Während der Stream abgespielt wird, zeigt der Bildschirm seine Frequenz oder, falls RDS-Informationen verfügbar sind, den Sendernamen und weitere RDS-Informationen wie Programmname, Spurtitel und Kontaktdetails. Wenn keine Informationen verfügbar sind, wird nur die Frequenz angezeigt. Stereosendungen werden mit einem Symbol oben auf dem Bildschirm angezeigt. Um weitere Informationen zur Sendung anzuzeigen, drücken Sie **MENU / INFO**.

Immer wenn Sie **MENU / INFO** drücken wird ein weiterer Satz von Informationen angezeigt, zyklisch durch den RDS-Text, weiteren RDS-Text (Sender / Programmtyp), Häufigkeit und heutiges Datum.

## Einstellungen

- **Scan Einstellungen**

Standardmäßig werden UKW-Scans bei jedem verfügbaren Sender angehalten. Dies kann zu einem schlechten Signal-Rausch-Verhältnis (Zischen) von schwachen Stationen führen. Wenn Sie die Scaneinstellungen so ändern möchten, dass nur Stationen mit guter Signalstärke angehalten werden, wählen Sie nach Auswahl von Nur starker Sender Ja aus.

- **Audio Einstellungen**

Alle Stereo-Sender werden in Stereo wiedergegeben. Bei schwachen Stationen kann dies zu einem schlechten Rauschabstand (Rauschen) führen. Um schwache Sender in Mono wiederzugeben, wählen Sie UKW-schwachen Empfang: Hören Sie nur in Mono und dann auf JA.



### 7.2.6 CD Player

Das Smart Radio kann Audio-CD-R / CD-RW-Discs im CD-DA-Format wiedergeben, die nach Abschluss der Aufnahme \* finalisiert wurden. Einige CD-R / CD-RW-Discs können aufgrund einer schlechten Aufnahme und stark schwankender Qualität der CD-R / CD-RW-Discs möglicherweise nicht abgespielt werden.

\* Beim Finalisieren kann eine CD-R / CD-RW-Disc auf Audioplays abspielen werden. Bei einer nicht finalisierten Disc können Informationen mit einem Computer hinzugefügt werden, sie können jedoch nicht immer abgespielt werden.

Legen Sie eine CD mit der bedruckten Seite nach oben in das CD-Fach ein. Die Disc wird automatisch geladen. Das Gerät prüft den CD-Typ und lädt seine Trackliste. Auf dem Display erscheint 'Loading' und dann 'Reading', wenn die Informationen gelesen werden.

## Playback

Drücken Sie  oder  um den vorherigen oder nächsten Titel wiederzugeben, halten Sie die Taste gedrückt, um vor- oder zurückzuspulen.

Drücken Sie  um den Titel anzuhalten. Drücken Sie erneut, um fortzufahren.

Drücken Sie  um den Titel zu stoppen.

Um die CD auszuwerfen drücken Sie . Beachten Sie, dass dieses Gerät die CD nicht auswirft, wenn es sich nicht im CD-Modus befindet



## Repeat/shuffle

Drücken Sie  auf der Fernbedienung um zwischen normaler Wiedergabe zu wechseln, den selben Track wiederholen, alle zu wiederholen (und den Ordner für MP3 / WMA-CD zu wiederholen) und schalten Sie die Zufallsfunktion ein / aus.

## CD track Programmierung

Stoppen Sie zuerst die Wiedergabe, wenn ein Titel abgespielt wird.

Drücken Sie  für die Programmierung.



Stellen Sie die erste Programmierung ein, verwenden Sie  oder  um den Titel zu suchen. Drücken Sie  zum Bestätigen und Einstellen der nächsten Programmierung. Wiederholen Sie die Schritte. Wenn die Programmierung abgeschlossen ist, drücken Sie



Drücken Sie  um den oder die programmierten Titel zu spielen.

## MP3 / WMA CD

Das Radio kann CD-R- und CD-RW-Discs abspielen, die MP3- und WMA-Dateien enthalten. In diesem Abschnitt wird davon ausgegangen, dass eine Datei einem CD-Titel entspricht.

Es ermöglicht das Überspringen des Ordners durch Drücken von  oder  auf der Fernbedienung. Die erste Datei des nächsten oder vorherigen Ordners wird abgespielt.

Eine MP3 / WMA-CD darf nicht mehr als 512 Dateien und nicht mehr als 99 Ordner enthalten. MP3- und WMA-Dateien sollten mit einer Audio-Sample-Rate von 44,1 kHz erstellt werden (dies ist normal für Dateien, die aus CD-Audio-Inhalten erstellt wurden).



Es werden MP3- und WMA-Datenraten von bis zu 320 Kilobit pro Sekunde unterstützt. WMA Lossless-Dateien werden nicht unterstützt. Das Gerät spielt keine Dateien ab, die den DRM-Schutz (Digital Rights Management) enthalten.

Beim Brennen von CD-R- und CD-RW-Discs mit Audiodateien können verschiedene Probleme auftreten, die zu Problemen bei der Wiedergabe führen können. Normalerweise werden solche Probleme durch unzureichende CD-Schreib- oder Audiocodierungssoftware oder durch die Hardwareeinstellungen des CD-Brenners des PCs oder durch die verwendete CD verursacht. Treten solche Probleme auf, wenden Sie sich an den Kundendienst Ihres CD-Brenners oder Softwareherstellers oder suchen Sie in der Produktdokumentation nach relevanten Informationen. Beachten Sie beim Erstellen von Audio-CDs alle gesetzlichen Richtlinien und stellen Sie sicher, dass das Urheberrecht Dritter nicht verletzt wird.

### 7.2.7 Bluetooth

Im Bluetooth-Modus wechselt das Radio automatisch in den Pairing-Modus. Sie können das Bluetooth Ihres Bluetooth-Geräts einschalten und das Radio „Internetradio“ nach dem Pairing suchen. Wenn auf das Pairing gewartet wird, blinkt unten ein Bluetooth-Symbol. Wenn das Pairing erfolgreich war, leuchtet das Bluetooth-Symbol konstant.



Steuern Sie die Musikwiedergabe von Ihrem Bluetooth-Gerät.

Um die Verbindung zum Radio zu trennen, halten Sie <sup>FAV /</sup> **BT PAIR** gedrückt, oder gehen Sie zum Menü und wählen Sie BT-Verbindung trennen.

### 7.2.8 Aux in

Im Aux-Modus wird Audio von einer externen Quelle wie einem MP3-Player wiedergegeben.

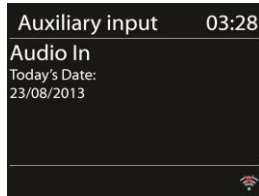

Wiedergabe von Audio mit Aux im Modus. Stellen Sie die Lautstärke des Radios und, falls einstellbar, des Audioquellengeräts auf niedrig. Schließen Sie die externe Audioquelle an die 3,5-mm-Stereo-Buchse des Aux-Eingangs an. Passen Sie die Lautstärke des Radios (und ggf. des Audioquellengeräts) nach Bedarf an.

### **7.2.9 DLNA Streaming (DMR)**

Freigegebene Musik in Abschnitt 7.2.3 ist eine Methode zum Musik-Streaming, bei der Sie nach der Musikliste suchen und die Wiedergabe über das Radio steuern. In diesem Thema wird eine weitere Möglichkeit für das Musik-Streaming beschrieben, die zur Steuerung der Wiedergabe im Radio nicht erforderlich ist. Es wird DLNA-Streaming (Digital Living Network Alliance) genannt.

Sie können die Musikdateien freigeben und die Musikwiedergabe direkt vom Computer aus steuern und abspielen.

#### **Steuerung über den Computer**

Die Systemanforderungen für das DLNA-Streaming sind Windows 7 oder höher. Geben Sie die Medien auf Ihrem PC für das Netzwerk frei, und gewähren Sie dem Smart-Radio den Zugriff.

Systemsteuerung> Netzwerk und Internet> Netzwerk- und Freigabecenter> Media-Streaming-Optionen

Für die Verwendung von Windows Media Player 12 muss auch die Fernsteuerung des Players zugelassen sein.

Klicken Sie mit der rechten Maustaste auf eine beliebige Musik in der Bibliothek und wählen Sie Play to oder Cast to Internetradio XXXXXXXXXXXX.

Eine Box mit Musikwiedergabe erscheint für das Streaming.

Kontaktieren Sie Microsoft falls Hilfe erforderlich ist.

#### **Steuerung über Smartphones / Tablets**

Sie können alle kostenlosen oder kommerziellen DLNA-Apps in Google Play oder Apple

Store suchen und installieren, wenn Sie ein Android-Smartphone, ein Tablet oder ein iPhone / iPad verwenden.

Das Abspielen von gemeinsam genutzter Musik in der App ist wie folgt:

1. Wählen Sie Internetradio XXXXXXXXXXXX als Player.
2. Wählen Sie den Musikserver und wählen Sie die Musik.

HINWEIS: Einige Apps unterstützen möglicherweise nicht das Streaming von Musik vom iPhone / iPod. Das iPhone / iPod kann jedoch weiterhin zur Steuerung des Streaming von Musik von anderen Servern verwendet werden.

Bei einigen Apps kann die Musik gleichzeitig auf mehreren Playern abgespielt werden. Einige Apps können eine Wiedergabeliste erstellen, wenn Sie mehrere Musikstücke auswählen.

Lesen Sie die eigenen Anweisungen der Software oder der Apps, die Sie verwenden, um bei Bedarf DLNA-Streaming zu nutzen.

### 7.2.10 Streaming services



Sie können Inhalte von den folgenden Streaming-Diensten abspielen:



Die Symbole dieser Dienste finden Sie im Display.

Die Nutzung von Streaming-Diensten erfordert Verträge mit den Streaming-Providern. Diese können Kosten verursachen. Insbesondere kostenlose Angebote enthalten oft Werbung. Änderungen liegen in der Verantwortung der Streaming-Dienste. Informieren Sie sich auf den Homepages der Anbieter.



Wir empfehlen, dass Sie zuerst die UNDOK-App auf dem Gerät installieren, das Sie zur Steuerung Ihres Radios verwenden möchten (dies kann ein Smartphone oder Tablet sein usw., das sich in demselben Netzwerk befinden muss wie Ihr Radio.)

Drücken Sie  / MODE auf dem Gerät oder  auf der Fernbedienung um zum Hauptmenü zu gelangen, wählen Sie den gewünschten Streaming-Dienst aus und drücken Sie  zur Bestätigung.

Um einen Streaming-Dienst zu verwenden, melden Sie sich mit Ihrem Konto auf dem Radio oder der auf Ihrem Mobilgerät installierten UNDOK-App an. Folgen Sie den Anweisungen auf dem Bildschirm.

## 7.3 Sleptimer

Um den Sleep-Timer einzustellen, wählen Sie Sleep im Hauptmenü. Wählen Sie zwischen Schlaf AUS, 15 Minuten, 30 Minuten, 45 Minuten oder 60 Minuten.

Wenn Sie eine Ruhezeit ausgewählt haben, kehrt das System zum Hauptmenü zurück. drücken und halten  oder  auf der Fernbedienung, um den gerade wiedergegebenen Bildschirm anzuzeigen.

## 7.4 Wecker

Es gibt zwei vielseitige Weckalarne mit Schlummerfunktion und eine Schlaffunktion, um das System nach einer festgelegten Zeit abzuschalten. Jeder Alarm kann so eingestellt werden, dass er in einem bestimmten Modus startet.

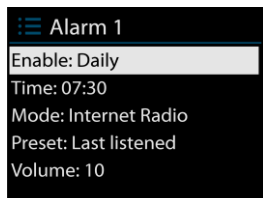





Wählen Sie Alarme unter Hauptmenü, um einen Alarm einzustellen oder zu ändern.

Wählen Sie die Alarmnummer (1 oder 2) und konfigurieren Sie die folgenden Parameter:

- o Aktivieren: an/aus, (bitte den Drehknopf zur Bestätigung drücken )
- o Häufigkeit: Daily, Einmal, Wochenenden oder Werktage,
- o Uhrzeit
- o Modus: Buzzer, Internet Radio, DAB oder UKW,
- o Programmspeicher: Zuletzt gehört, 1-10 Programmtasten
- o Lautstärke: 4-32

Um die neuen Einstellungen zu aktivieren, scrollen Sie nach unten und wählen Sie Speichern.

Der Bildschirm zeigt aktive Alarmer mit einem Symbol unten links.

Zur eingestellten Zeit ertönt der Alarm. Zum vorübergehenden Stummschalten drücken Sie eine beliebige Taste  / MODE oder  auf der Fernbedienung. Sie können den Schlummerzeitraum ändern. Das Radio kehrt für die eingestellte Zeit in den Standby-Modus zurück, wobei das Symbol für den stummgeschalteten Alarm blinkt. Drücken und halten Sie  / MODE oder  auf der Fernbedienung um den Alarm zu stoppen.

## 7.5 UNDOK

Das Gerät bietet eine Netzwerkfunktionalität per Smartphone oder Tablet im iOS- oder Android-System. Durch Herunterladen der zugewiesenen App mit dem Namen UNDOK können Sie alle Modi des Geräts anzeigen.

Suchen Sie UNDOK in Google Play oder Apple Store und installieren Sie es auf Ihrem Smartphone oder Tablet.



Für Android System  
(Google Play)



Für iOS System  
(Apple Store)

Vergewissern Sie sich vor der Verwendung der UNDOK-App, dass sich das Gerät und das Smartphone / Tablet im selben WLAN-Netzwerk befinden.

Starten Sie die App. Die App initialisiert und sucht nach Internet-Radio im Netzwerk. Tippen Sie auf das Gerät, um die Verbindung herzustellen.

Geben Sie bei Aufforderung den aktuellen PIN-Code ein. Die Standard-PIN lautet "1234". Sie können die aktuelle PIN im Internetradio im Menü anzeigen und bearbeiten. Wählen Sie auf der Hauptseite den gewünschten Modus aus. Sie können dann den ausgewählten Modus auf Ihrem Smartphone / Tablet und auf dem Display des Geräts gleichzeitig steuern.

Tippen Sie auf das Symbol „Standby“, um in den Standby-Modus zu wechseln. Tippen Sie auf "Wake up", um in den Betriebsmodus zu wechseln.

Tippen Sie auf "Durchsuchen", um die Details anzuzeigen. Tippen Sie hier, um die gespeicherten Festsender anzuzeigen, und tippen Sie auf „+“, um den wiedergegebenen Sender der gewünschten Festsendernummer hinzuzufügen.

HINWEIS: Wenn ein anderes Smartphone / Tablet mit der App im selben Netzwerk Zugriff auf das Gerät hat, wird die ursprüngliche Verbindung unterbrochen.

## 8 System Einstellungen

### 8.1 Equaliser

Es stehen verschiedene voreingestellte EQ-Modi zur Verfügung: Normal, Flat, Jazz, Rock, Movie, Classic, Pop und News.

Es ist auch eine benutzerdefinierte Einstellung verfügbar. Erstellen Sie Ihren eigenen EQ mit benutzerdefinierten Bass- und Höheneinstellungen.

### 8.2 Network

#### Netzwerkassistent

Geben Sie ein, um nach AP-SSID zu suchen. Geben Sie dann den WEP / WPA-Schlüssel ein oder wählen Sie Push Button / Pin / Skip WPS, um eine Verbindung zum drahtlosen Netzwerk herzustellen.

#### PBC-WLAN-Einrichtung

Push Button Configuration (Tastenkongfiguration), um den AP zu verbinden, der WPS (Wi-Fi Protected Setup) unterstützt.

#### Einstellungen anzeigen

Informationen zum aktuellen verbundenen Netzwerk anzeigen: Aktive Verbindung, MAC-Adresse, WLAN-Region, DHCP, SSID, IP-Adresse, Subnetzmaske, Gateway-Adresse, Primärer DNS und Sekundärer DNS.

### **Wlan-Region**

Wählen Sie die WLAN-Region aus, um die optimale WLAN-Verbindung zu erhalten: Kanada, Spanien, Frankreich, Japan, Singapur, Australien und Republik Korea.

### **Manuelle Einstellungen**

Wählen Sie eine drahtlose Netzwerkverbindung und aktivieren oder deaktivieren Sie DHCP (Dynamic Host Configuration Protocol).

### **NetRemote-PIN-Einrichtung**

Hier können Sie die NetRemote-PIN anzeigen und bearbeiten. Die voreingestellte NetRemote-PIN lautet: 1234. Die NetRemote-PIN ist erforderlich, wenn Sie ein Smartphone oder einen Tablet-PC mithilfe der in Abschnitt 7.6 genannten Funktion an Ihr Funkgerät anschließen möchten.

### **Netzwerkprofil**

Das Smart Radio merkt sich die letzten vier drahtlosen Netzwerke, mit denen es verbunden ist, und versucht automatisch, eine Verbindung zu dem Netzwerk herzustellen, das er finden kann.

Von hier aus können Sie die Liste der registrierten Netzwerke anzeigen. Sie können unerwünschte löschen indem Sie  auf der Fernbedienung drücken und dann mit "YES" bestätigen.

### **Löschen der Netzwerkeinstellungen**

Wählen Sie „JA“, um alle aktuellen Netzwerkeinstellungen zu löschen. Wählen Sie „NEIN“, um abzubrechen.

### **Netzwerk halten**

Wenn Sie die Netzwerkverbindung beibehalten möchten, wird die WLAN-Verbindung nicht getrennt, auch wenn Sie sich im Standby-Modus befinden. Andernfalls ist die Verbindung nur verfügbar. Mit dieser Option kann das Gerät für DLNA-Streaming und UNDOK-Verbindung in allen Betriebsarten bereit sein.

Einzelheiten zum DLNA-Streaming finden Sie in Abschnitt 7.2.8 DLNA-Streaming (DMR).

Details zur UNDOK-Verbindung finden Sie in Abschnitt 7.6 UNDOK.

## 8.3 Zeit/Datum

Stellen Sie die Uhrzeit manuell oder automatisch ein, Zeitformat, Zeitzone und Tageslicht.

Einzelheiten finden Sie unter Datum und Uhrzeit einstellen im Abschnitt 6.3 - Erstmögliche Einrichtung

## 8.4 Sprache

Die Standardsprache ist Deutsch. Ändern Sie sie nach ihren Wünschen.

## 8.5 Werkseinstellungen

Beim Zurücksetzen auf die Werkseinstellungen werden alle Benutzereinstellungen auf die Standardwerte zurückgesetzt, sodass Uhrzeit, Datum, Netzwerkkonfiguration und Voreinstellungen verloren gehen. Die aktuelle Softwareversion des Radios bleibt jedoch erhalten, ebenso wie die Registrierung beim Internetradio-Portal. Internetradio-Favoriten bleiben daher erhalten, sofern Sie Ihr Gerät nicht erneut bei einem anderen Konto auf der Portal-Website registrieren.

## 8.6 Software Update

### Auto-Check-Einstellung

Diese Option sucht von Zeit zu Zeit automatisch nach neuen Updates.

Die automatische Aktualisierung ist standardmäßig aktiviert. Zum Deaktivieren wählen Sie „NEIN“. Um es wieder zu aktivieren, wählen Sie "JA".

### Jetzt prüfen

Suchen Sie sofort nach verfügbaren Updates. Wenn eine neuere verfügbare Software gefunden wird, werden Sie gefragt, ob Sie mit einem Update fortfahren möchten. Wenn Sie damit einverstanden sind, wird die neue Software heruntergeladen und installiert. Nach einem Software-Upgrade werden alle Benutzereinstellungen beibehalten.



**HINWEIS: Bevor Sie ein Software-Upgrade starten, vergewissern Sie sich, dass das Funkgerät an einen stabilen Netzanschluss angeschlossen ist. Das Trennen der Stromversorgung während eines Upgrades kann das Gerät dauerhaft beschädigen.**

## 8.7 Einrichtungsassistent

Mit dieser Funktion können Sie den Setup-Assistenten jederzeit starten. Bereits eingegebene Parameter oder Stationen werden nicht gelöscht. Weitere Informationen finden Sie in Abschnitt 6.3 - Erstmalige Einrichtung.

## 8.8 Info

Zeigt Ihnen die Firmware-Version und die Funk-ID an.

## 8.9 Displaybeleuchtung

Sie können die Hintergrundbeleuchtung jeder Umgebung (Einschalten oder Standby) auf Hoch, Mittel oder Niedrig einstellen. Passen Sie die Timeout-Dauer an, die das Radio auf Standby-Hintergrundbeleuchtungsstufe schaltet, wenn es nicht bedient wird.

# 9 Problembehandlung

Fehler	Lösung
Das Gerät schaltet nicht ein.	Stellen Sie sicher, dass das Netzteil ordnungsgemäß angeschlossen ist.
Kein Sound.	<ol style="list-style-type: none"><li>1. Schalten Sie den Ton ein, da er möglicherweise stummgeschaltet ist</li><li>2. Erhöhen Sie die Lautstärke.</li><li>3. Ziehen Sie einen angeschlossenen Kopfhörer oder Lautsprecher aus der Anschlussbuchse.</li></ol>
Es kann keine Netzwerkverbindung hergestellt	<ol style="list-style-type: none"><li>1. Überprüfen Sie die WLAN-Funktion.</li><li>2. Versuchen Sie, eine IP-Adresse am Gerät festzulegen.</li><li>3. Aktivieren Sie die DHCP-Funktion am Router und</li></ol>

werden.	stellen Sie die Verbindung am Gerät wieder her. 4. Im Netzwerk ist eine Firewall aktiviert - Stellen Sie das jeweilige Programm so ein, dass ein Zugriff möglich ist. 5. Starten Sie den Router neu
WiFi-Verbindung kann nicht hergestellt werden.	1. Prüfen Sie die Verfügbarkeit des WLAN-Netzwerks am Router. 2. Platzieren Sie das Gerät näher am Router. 3. Stellen Sie sicher, dass das Passwort korrekt ist.
Es wurde keine Station gefunden.	1. Überprüfen Sie das Netzwerk sowie den Zugangspunkt und die Firewall. 2. Der Sender ist momentan möglicherweise nicht verfügbar. Versuchen Sie es später erneut. 3. Die Verbindung der Station wird geändert oder die Station überträgt nicht mehr - fragen Sie den Anbieter nach Informationen. 4. Die Verknüpfung der manuell hinzugefügten Station ist möglicherweise nicht korrekt. Überprüfen und ändern Sie sie.
Störungen im UKW Modus	1. Überprüfen / verschieben Sie die UKW-Antenne. 2. Bewegen Sie das Radio.
Im DAB-Modus sind keine Sender verfügbar / blubbern / intermittierend.	1. Bewegen Sie das Radio. 2. Nur lokale Stationen erneut scannen (hochfest). 3. Überprüfen Sie die lokale DAB-Abdeckung.
Alarm / Wecker funktioniert nicht.	1. Schalten Sie den Alarm ein. 2. Beziehen Sie sich aufgrund der Lautstärkeinstellung auf die Lösungen von "Kein Ton". 3. Die Alarmquelle wurde auf Station eingestellt, es besteht jedoch keine Netzwerkverbindung. Ändern Sie die Alarmquelle oder konfigurieren Sie die Verbindung neu.
USB-Treiber oder MP3-Player wird nicht erkannt.	1. Prüfen Sie, ob der USB-Treiber oder der MP3-Player ordnungsgemäß angeschlossen ist. 2. Einige USB-Festplatten benötigen eine externe Stromversorgung. Stellen Sie sicher, dass sie an die Stromversorgung angeschlossen ist. 3. Nicht alle MP3-Player können direkt auf dem Gerät gelesen werden. Verwenden Sie stattdessen ein USB-Laufwerk.
Die CD wird während der Wiedergabe nicht abgespielt oder	1. Das Gerät befindet sich nicht im CD-Modus. Fehlerhafte CD eingelegt. 2. Die CD ist falsch eingelegt. Legen Sie die CD mit der beschrifteten Seite nach oben ein.

springt.	3. Die CD ist verschmutzt oder fehlerhaft. Reinigen Sie die CD, verwenden Sie eine andere CD.
Alle anderen unbestimmten Fälle.	Das Smart Radio kann nach einer bestimmten Betriebsdauer große Datenmengen verarbeiten, unabhängig davon, in welchem Modus das System einfriert oder zu Fehlfunktionen führt. Starten Sie das Gerät ggf. neu.
	Die normale Funktion des Produkts kann durch starke elektromagnetische Interferenzen gestört werden. Wenn ja, setzen Sie das Produkt einfach zurück, um den normalen Betrieb wieder aufzunehmen, indem Sie der Bedienungsanleitung folgen. Falls die Funktion nicht wieder aufgenommen werden kann, verwenden Sie das Produkt an einem anderen Ort.
	Das Gerät kann Fehlfunktionen verursachen, wenn es in Gegenden mit starken Funkstörungen verwendet wird. Das Gerät funktioniert wieder einwandfrei, sobald keine Störungen mehr auftreten.

## 10 Technical Specification

<b>Model number</b>	Jura
Beschreibung	Smart Radio with FM/DAB+/CD/BT/USB/AUX
Display	2.8", 320 x 240, TFT colour display
Unterstützte Netzwerke	WiFi IEEE 802.11b/g/n wireless; Bluetooth (BT 2.1, Supports A2DP, AVRCP profiles)
Frequenzband	WiFi : 2.400 - 2.4835 GHz; Bluetooth: 2.4GHz - 2.48 GHz
Max. Hochfrequenzleistung	WiFi: <20dBm; Bluetooth: <4dBm
Verschlüsselung	WEP, WPA, WPA2 (PSK), WPS
Streaming	UPnP, DLNA
CD Player	Supports CD-ROM, CD-R, CD-RW
Unterstützte Formate (CD)	CD-DA, MP3, WMA (up to 48kHz, 384kbps)

Unterstützte Formate (Streaming, USB)	MP3 (up to 320 kbit/s), WMA (up to 384 kbit/s), WAV (up to 1.536 mbit/s), AAC/AAC+ (up to 96kHz, 24bit), FLAC (up to 48kHz, 24bit)
DAB / DAB+	Band III (174.928 – 239.200 MHz)
FM	87.5 – 108.0 MHz, support RDS
Netzteil	Power Adaptor, 15V 2400mA
Fernbedienung Batterien	2 x 1.5V AAA battery
Stromverbrauch im Standby- Modus <b>ohne</b> WLAN aktiv	<1.0W
Stromverbrauch im vernetzten Standby-Modus	<3.0W
Betriebstemperatur	0 °C - 35 °C
Lautsprecher leistung	Subwoofer: 28W RMS Satellite: 2 x 4W RMS
Anschlüsse	3.5mm headphone socket USB port (for playback only, no charging function) 3.5mm aux in socket, stereo DC IN power supply socket (5.5mm)
Abmessungen	305 mm(L) x 125 mm(H) x 185 mm(D)
Gewicht netto	3.18 kg

Technische Änderungen vorbehalten.

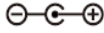
<b>Netzteil</b>	
Hersteller	Shenzhen Xinspower Technology Co.,Ltd.
Adresse:	The 2nd Floor, A Building FangYuan Technology Park, HuangPu ShuiKu Road, Shajing Street, Baoaon District, Shenzhen, Guangdong P.R.China
Typ	A361-1502400E
Input	100 – 240V AC, 50/60 Hz, 1.5A
Output	15V 2400mA 
Sicherheitsklasse	II

**Verwenden Sie nur das Original-Netzteil . Verwenden Sie nur das in der  
Bedienungsanleitung angegebene Netzteil**

## 11 Entsorgung

- Wenn Sie das Gerät zukünftig entsorgen müssen, beachten Sie, dass alle elektrischen und elektronischen Geräte in den öffentlichen Entsorgungsstellen getrennt vom Hausmüll zu entsorgen sind.



- Vermeiden Sie Umweltschäden und Risiken für Ihre persönliche Gesundheit, indem Sie das Gerät ordnungsgemäß entsorgen.
- Um weitere Informationen zur ordnungsgemäßen Entsorgung zu erhalten, wenden Sie sich an Ihre örtlichen Behörden, Entsorgungsstellen oder den Laden, in dem Sie das Gerät gekauft haben.
- Entsorgen Sie alle Verpackungen umweltgerecht.
- Kartonverpackungen können zum Recycling in Papierrecyclingbehälter oder öffentliche Sammelstellen gebracht werden.
- Alle in der Verpackung enthaltenen Filme oder Kunststoffe sollten zur Entsorgung zu Ihren öffentlichen Sammelstellen gebracht werden.
- Respektieren Sie die Umwelt. Alte Batterien dürfen nicht mit dem Hausmüll entsorgt werden. Sie müssen an einer Sammelstelle für Altbatterien abgegeben werden. Bitte beachten Sie, dass die Batterien an geeigneten Sammelstellen für alte Batterien vollständig entladen werden müssen. Treffen Sie beim Entsorgen von Batterien, die nicht vollständig entladen sind, Vorkehrungen, um Kurzschlüsse zu vermeiden.

Informationen zu WEEE, zum Verpackungsgesetz und zur Batterieentsorgung entnehmen Sie bitte unserer Internetseite.

## 12 Conformity

This device has been approved for compliance with the basic and other relevant requirements of the RE Directive 2014/53/EU, the ErP Directive 2009/125/EC and the RoHS Directive 2011/65/EU.

### EU Declaration of Conformity

Hereby we,

Palotec AG, Frikartstrasse 3, 4800 Zofingen, Schweiz

declare that this DoC is issued under our sole responsibility for below equipment:

**Product Name:** PTEC

**Model No.:** Jura

**Supplied accessories and components** AC Adaptor



**Hardware Version:** FS0152-6

**Object of the declaration** described above is in conformity with the relevant Union harmonization legislation as below:

<p>Radio Equipment Directive: <b>2014/53/EU</b></p>	<p><b>Article 3.1a:</b> (power adaptor) EN 60065: 2014 EN 62368: 2014 EN 62311: 2008</p> <p><b>Article 3.1b:</b> EN 301 489-17 V3.2.0: 2017 (draft) ; EN 301 489-1 V2.2.0: 2017 (draft) ; EN 55032: 2015 ; EN 55035: 2017 ; EN 61000-3-2: 2014 ; EN 61000-3-3: 2013</p> <p><b>Article 3.2:</b> EN 300 328 V2.1.1: 2016 ; ETSI EN 303345 V1.1.7(draft)</p>
---	---

Signed for and on behalf of: Stefan Bühlmann

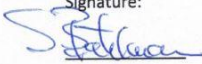
Place and date of issue: Zofingen 01.04.2019

<p>Signature: </p>	<p>Printed name: Stefan Bühlmann</p>	<p>Function: Owner</p>  <p>Palotec AG Frikartstrasse 3 CH - 4800 Zofingen sales@palotec.ch www.palotec.ch</p>
---	--------------------------------------	--

## 13 Trademarks

Apple®, iPhone® and iPad® are trademarks, App Store is a service mark of Apple Inc., registered in the USA and other countries.

Google® and Android® are trademarks of Google Inc.

Windows® is a registered trademark of Microsoft Corporation.

USB is a registered trademark.

Bluetooth® is a registered trademark of Bluetooth SIG, Inc.

The Spotify® logo, Spotify® and Spotify® Connect are registered trademarks of Spotify Ltd.

UNDOK is a trademark of Frontier Smart Technologies Ltd.

Other names and products can be the trademarks or registered trademarks of their respective owners.

## **Garantie**

Die Garantiezeit beträgt 24 Monate ab Kaufdatum.

### **Gewährleistungsbestimmungen**

Der Gewährleistungszeitraum beginnt mit dem Kaufdatum. Verwahren Sie den Kaufbeleg gut auf. Er wird zum Belegen des Gewährleistungszeitraumes benötigt.

Bei material- oder herstellungsbedingten Fehlern innerhalb von 24 Monaten nach dem Kauf werden wir das Gerät kostenlos nach unserer Wahl reparieren oder austauschen.

Dazu müssen Sie innerhalb dieser 24 Monate das defekte Gerät an unser Service-Center zusammen mit dem Kaufbeleg und einer kurzen Fehlerbeschreibung schicken.

Wird der Fehler als Gewährleistungspflicht eingestuft, erhalten Sie das reparierte oder ein Austauschgerät von uns zurück.

Der Gewährleistungszeitraum beginnt nicht von neuem, wenn das Gerät repariert oder ausgetauscht worden ist.

### **Abwicklung bei Gewährleistung**

Setzen Sie sich mit unserem Kundendienst (siehe Webseite) in Verbindung. Halten Sie die Seriennummer und den Kaufbeleg des Gerätes bereit. Möglicherweise kann der Fehler bereits im Vorfeld von unserem Kundendienst gelöst werden. Falls der Fehler

nicht behoben werden kann, erhalten Sie Anweisungen, an welche Adresse Sie das Gerät schicken müssen.

Hersteller:

Palotec AG

Frikartstrasse 3

4800 Zofingen (Schweiz)

Web: [www.ptec.ch](http://www.ptec.ch)

E-Mail: [info@ptec.ch](mailto:info@ptec.ch)

Hergestellt in China